

# Aménagements de véhicules **PROFESSIONNELS**





# CRÉATEUR D'ATELIERS MOBILES



Scannez ce code pour plus  
d'informations sur les prix.

Pour plus d'informations : [www.systemedstrom.fr](http://www.systemedstrom.fr)  
Vous trouverez nos conditions de vente sur notre site :  
[www.systemedstrom.com](http://www.systemedstrom.com)



SECURITÉ



GARANTIE



QUALITÉ



CERTIFIÉ



DEPUIS 1958



SIMPLICITÉ



SUR-MESURE



CONFIGUREZ



300 mm - 2005 & 2007  
470 mm - 2019 & 2021

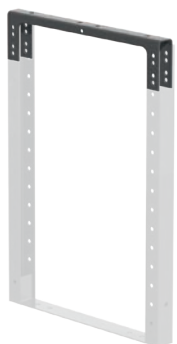
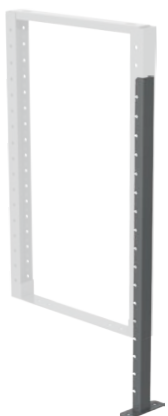

### Echelles de montage

Prof	Larg	Haut	Poids	Réf
300	31	505	1,2	2000
300	31	670	1,5	2002
300	31	890	1,9	2004
300	31	505/890	1,7	2005
300	31	1000	2,1	2006
300	31	670/1000	1,9	2007
300	31	1220	2,6	2008
300	31	1440	3,2	2010
470	31	505	1,4	2012
470	31	670	1,7	2014
470	31	825	2,0	2016
470	31	890	2,1	2018
470	31	505/890	1,9	2019
470	31	1000	2,3	2020
470	31	670/1000	2,1	2021
470	31	1220	2,9	2022
470	31	1440	3,5	2024

### Echelles de montage pour doubles planchers et tiroirs longs

Prof	Larg	Haut	Poids	Réf
470	31	250	0,8	2075
470	31	470	1,5	2068
650	31	250	1,1	2078
650	31	470	1,8	2069

### Pied support pour échelles de montage

Haut min	Haut max	Haut	Poids	Réf
10	400	500	0,4	2090

Le pied s'ajuste dans l'échelle de montage (entre 10 et 400 mm).

### Supports supérieurs d'échelle de montage

Prof	Larg	Haut	Poids	Réf
300	28	70	0,3	2084
470	28	70	0,4	2085

Si vous avez besoin d'une hauteur d'échelle de montage que nous n'avons pas, coupez une échelle à la hauteur appropriée et utilisez le support supérieur d'échelle. REMARQUE : Protégez la découpe contre la rouille.

### Réhausse pour échelles de montage

Prof	Larg	Haut	Prof haut	Poids	Réf
300	31	185	160	0,7	2050
300	31	230	160	0,8	2052
300	31	290	160	0,9	2054
300	31	400	160	1,1	2056
470	31	185	300	1,0	2058
470	31	230	300	1,1	2060
470	31	290	300	1,2	2062
470	31	400	300	1,4	2064

La réhausse est posée et boulonnée sur l'échelle de montage. La partie supérieure des réhausse est adaptée à des étagères de 160 mm et 300 mm de profondeur.

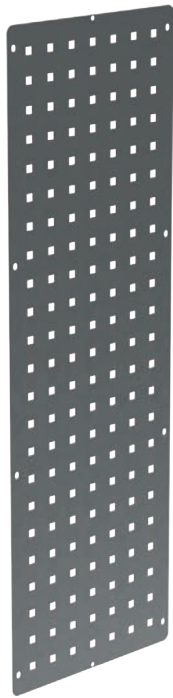

### Panneaux perforés plats

Prof	Épaisseur	Haut	Poids	Réf
300	0,7	505	0,8	2100
300	0,7	670	1,0	2102
300	0,7	890	1,4	2104
300	0,7	1000	1,5	2106
300	0,7	1220	1,9	2108
300	0,7	1440	2,2	2110
<hr/>				
470	0,9	505	1,5	2120
470	0,9	670	2,0	2122
470	0,9	825	2,5	2123
470	0,9	890	2,7	2124
470	0,9	1000	3,0	2126
470	0,9	1220	3,7	2128
470	0,9	1440	4,4	2130

Les panneaux sont fabriqués avec des perçages 10 x 10 avec 37 mm d'entraxe.



### Panneaux perforés pour réhausses pour échelles

Prof	Épaisseur	Haut	Va avec	Poids	Réf
300	0,7	185	2050	0,3	2190
300	0,7	230	2052	0,3	2191
300	0,7	290	2054	0,3	2192
300	0,7	400	2056	0,5	2193
<hr/>					
470	0,9	185	2058	0,5	2195
470	0,9	230	2060	0,6	2196
470	0,9	290	2062	0,7	2197
470	0,9	400	2064	1,0	2198

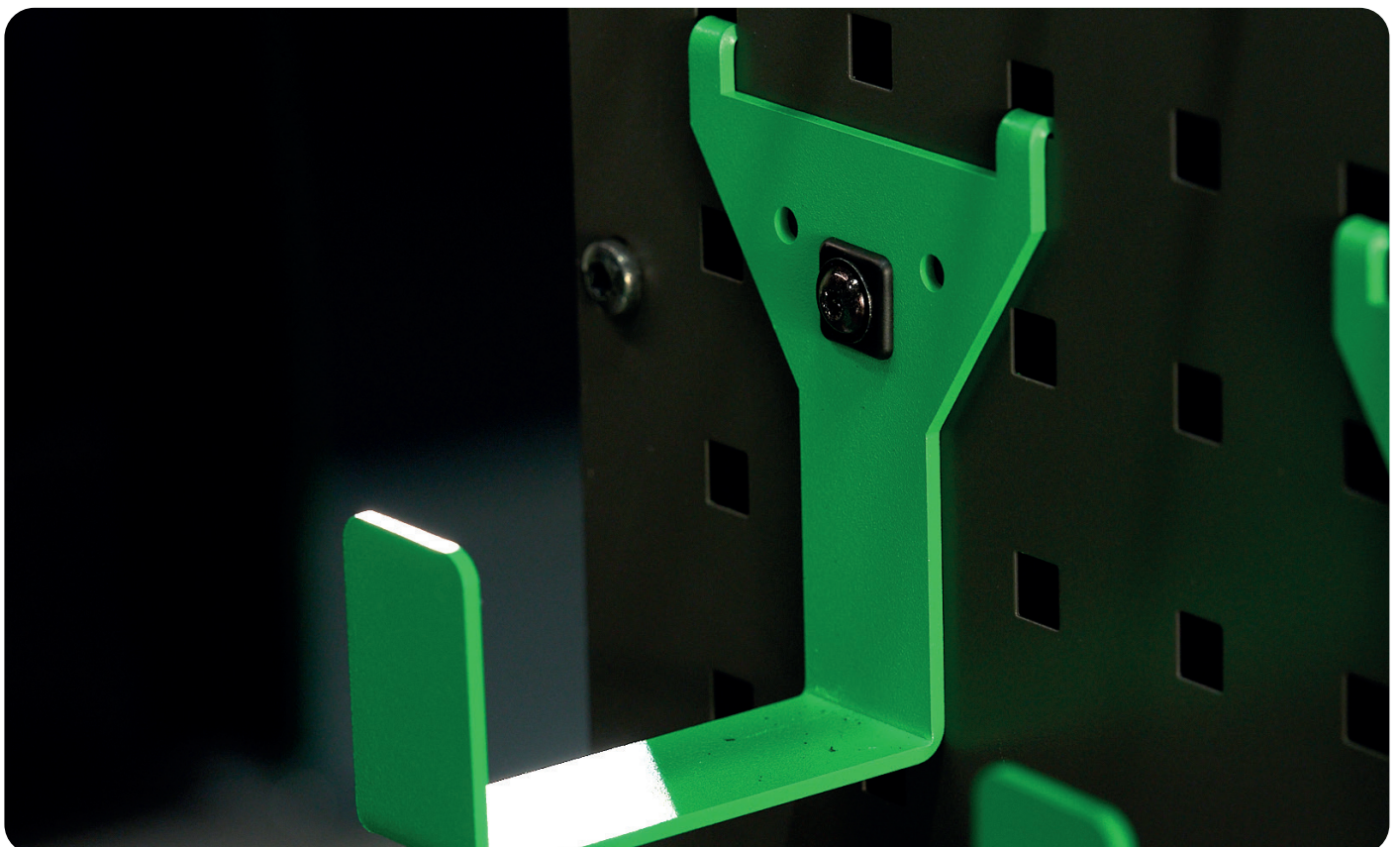

## Le système de tiroirs



Quatre largeurs



Deux profondeurs et trois hauteurs



### Tiroirs

Prof	Larg	Haut	⇔	Poids	Réf
300	302	110	105%	3,4	2331
300	302	220	105%	4,8	2332
300	392	110	105%	3,8	2341
300	392	220	105%	5,4	2342
300	392	165	105%	4,6	2343
300	605	110	105%	4,9	2361
300	605	220	105%	7,2	2362
300	784	110	105%	5,7	2371
300	784	220	105%	7,2	2372
470	302	110	105%	4,7	2431
470	302	220	105%	6,5	2432
470	392	110	105%	5,2	2441
470	392	220	105%	7,2	2442
470	392	165	105%	6,3	2443
470	605	110	105%	6,4	2461
470	605	220	105%	9,1	2462
470	784	110	105%	7,8	2471
470	784	220	105%	10,9	2472

Combinez nos tiroirs pour créer le module optimal pour vous et votre activité. Une mousse de protection d'une épaisseur de 3 mm est incluse dans chaque tiroir.

Dimensions extérieures/intérieures					
Prof		Larg		Haut	
>	<	>	<	>	<
300	271	302	255	110	83
470	442	392	345	165	138
		605	557	220	193
		784	736		

Capacité de charge 60 kg par tiroir.



### Couvercles

Prof	Larg	Haut	Poids	Réf
300	302	1	0,7	2533
300	392	1	0,9	2534
300	605	1	1,5	2536
470	302	1	1,1	2543
470	392	1	1,5	2544
470	605	1	2,3	2546

### Socles

Prof	Larg	Haut	Poids	Réf
300	302	55	0,7	2633
300	392	55	0,8	2634
300	605	55	1,1	2636
470	302	55	0,9	2643
470	392	55	1,0	2644
470	392	120	2,0	2645
470	605	55	1,1	2646

Pour les tiroirs de 784 mm vous pouvez utiliser deux socles de 392 mm.



### Casiers pour tiroirs

Prof	Larg	Haut	Poids	Réf
300	127	70	0,2	3001
300	172	70	0,3	3003
470	127	70	0,4	3005
470	172	70	0,4	3007

Un jeu de séparateurs est inclus dans chaque casier.

### Guide d'installation

Larg. tiroir	Larg. casier	Larg. tiroir	Larg. casier
302 mm	127 mm, 2 Pc	605 mm	127 mm, 3 Pc + 172 mm, 1 Pc
392 mm	172 mm, 2 Pc	784 mm	127 mm, 3 Pc + 172 mm, 2 Pc

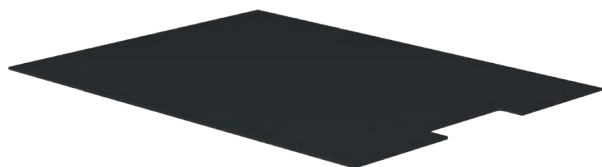

### Mousses de tiroirs

Réf tiroir	Épaisseur	Réf
2331 & 2332	3	5233
2341, 2342 & 2343	3	5234
2361 & 2362	3	5236
2371 & 2372	3	5237
2431 & 2432	3	5243
2441, 2442 & 2443	3	5244
2461 & 2462	3	5246
2471 & 2472	3	5247

Afin d'éviter des bruits gênants et pour préserver vos outils, nos tiroirs sont équipés d'une mousse de protection, incluse dans les tiroirs.



### Tiroirs longs

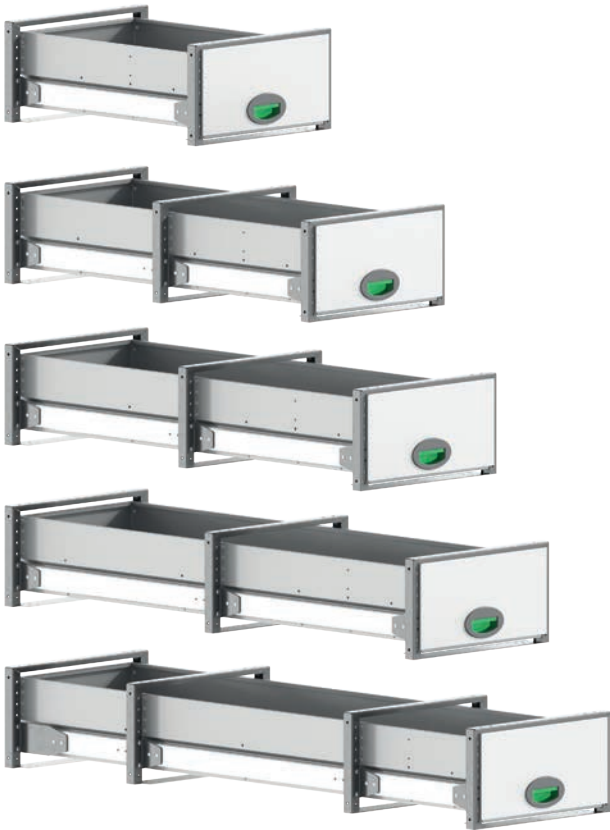

Larg	Prof	Haut	⇔	Poids	Réf
470	656	110	100%	7,0	3100
470	656	220	100%	9,0	3102
470	656	440	100%	11,0	3104
470	1056	110	90%	10,5	3106
470	1056	220	90%	13,0	3108
470	1056	440	90%	16,0	3110
470	1238	110	90%	12,5	3112
470	1238	220	90%	15,0	3114
470	1238	440	90%	18,0	3116
470	1420	220	80%	16,5	3120
470	1420	440	80%	20,0	3122
470	1630	220	75%	19,0	3126
470	1630	440	75%	22,5	3128
650	656	220	100%	10,5	3132
650	656	440	100%	12,5	3134
650	1056	220	90%	15,0	3142
650	1056	440	90%	18,0	3144
650	1238	220	90%	17,0	3148
650	1238	440	90%	20,5	3150
650	1420	220	80%	19,0	3154
650	1420	440	80%	23,0	3156
650	1630	220	75%	21,5	3160
650	1630	440	75%	25,5	3162



Dimensions extérieures/Intérieures					
Larg		Prof		Haut	
>	<	>	<	>	<
470	373	656	618	110	89
650	556	1056	1018	220	198
		1238	1200	440	415
		1420	1382		
		1630	1592		

Capacité de charge 100 kg par tiroir.





### Tablettes pour tiroirs longs

Prof	Larg	Haut	Tapis caoutchouc	Poids	Réf
470	435	102	6950	2,6	1960
650	435	102	6951	3,3	1961

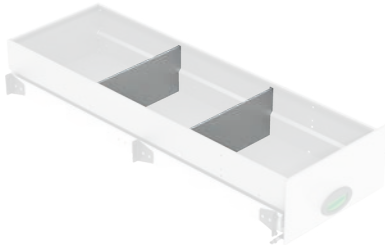

### Séparateurs pour tiroirs longs

Prof	Haut	Poids	Réf
470	220	0,6	2732
470	440	1,1	2733
650	220	0,9	2734
650	440	1,5	2735

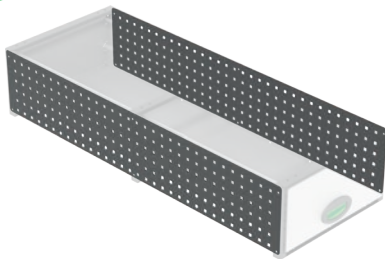

### Panneaux perforés pour tiroirs longs

Larg	Épaisseur	Haut	Poids	Réf
667	0,9	231	1,0	2179
1056	0,9	231	1,7	2183
1238	0,9	231	2,0	2184
1420	0,9	231	2,1	2180
1630	0,9	231	2,5	2181

Utilisez-en 2 par côté sur les échelles à étagères de 470 mm de hauteur.



### Tapis caoutchouc pour tiroirs longs

Mesure	Réf tiroir	Poids	Réf
470 x 656	3100, 3102 & 3104	0,4	6941
470 x 1056	3106, 3108 & 3110	0,8	6942
470 x 1238	3112, 3114 & 3116	0,8	6944
470 x 1420	3120 & 3122	0,9	6945
470 x 1630	3126 & 3128	1,1	6946
650 x 656	3132 & 3134	0,6	6917
650 x 1056	3142 & 3144	0,9	6919
650 x 1238	3148 & 3150	1,0	6920
650 x 1420	3154 & 3156	1,2	6921
650 x 1630	3160 & 3162	1,4	6922

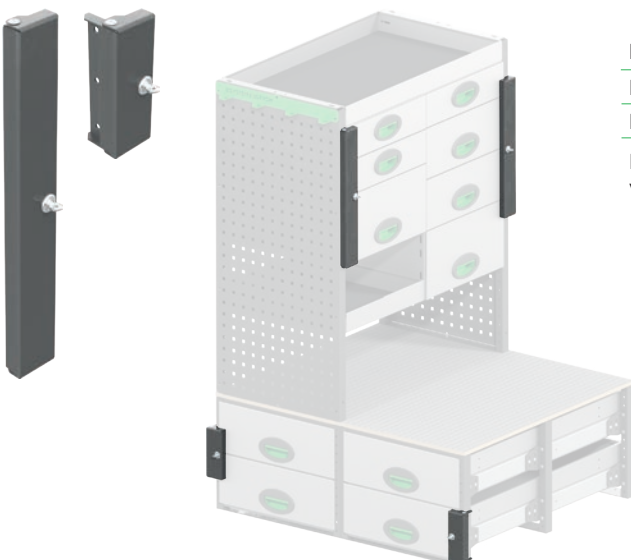

### Barres de verrouillage

Description	Haut	Poids	Réf
Barre de verrouillage pour tiroirs longs	160	0,6	4392
Barre de verrouillage pour tiroirs	440	1,1	4393

Rendez les choses compliquées pour les voleurs, montez des barres de verrouillage sur les échelles de montage.

## Etagères

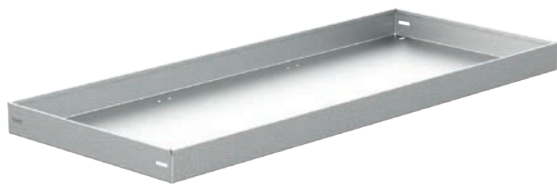

Prof	Larg	Tapis caoutchouc	Poids	Réf
300	302	6600	1,1	1600
300	392	6602	1,3	1602
300	605	6604	1,9	1604
300	694	6606	2,1	1606
300	784	6608	2,3	1608
300	907	6610	3,5	1610
300	997	6612	3,7	1612
300	1086	6614	4,0	1614
300	1176	6616	4,3	1616
300	1210	6618	4,4	1618
300	1299	6620	4,8	1620
300	1389	6622	5,0	1622
300	1512	6624	5,4	1624
300	1568	6626	5,6	1626
300	1960	6632	9,5	1632
400	605	6554	2,9	1504
400	784	6558	3,6	1508
400	907	6560	4,0	1510
400	997	6562	4,4	1512
400	1176	6566	5,1	1516
400	1389	6572	6,0	1522
400	1568	6576	6,8	1526
470	302	6700	1,5	1700
470	392	6702	1,8	1702
470	605	6704	3,4	1704
470	694	6706	3,8	1706
470	784	6708	4,2	1708
470	907	6710	4,8	1710
470	997	6712	5,2	1712
470	1086	6714	5,6	1714
470	1176	6716	6,1	1716
470	1210	6718	6,1	1718
470	1299	6720	6,5	1720
470	1389	6722	6,9	1722
470	1512	6724	7,5	1724
470	1568	6726	8,0	1726
470	1960	6730	13,0	1730
160	784	6800	1,5	1800
160	997	6802	1,9	1802
160	1176	6804	2,2	1804
160	1389	6805	2,6	1805
160	1568	6806	2,9	1806
160	1160-2120	6803	4,3	1810

Hauteur 65 mm. Les étagères de 400 mm sont à positionner entre des échelles de 300 mm.

Capacité de charge  
Longueur 300 - 1600 mm, 70 kg par tablette.  
Longueur 1601 - 1960 mm 50 kg par tablette.  
Longueur ajustable 30 kg.

## Séparateurs d'étagères

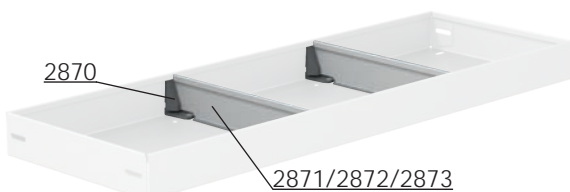

Prof	Haut	Information	Poids	Réf
-	61	Lot de deux	-	2870
300	61		0,2	2871
400	61		0,2	2873
470	61		0,2	2872

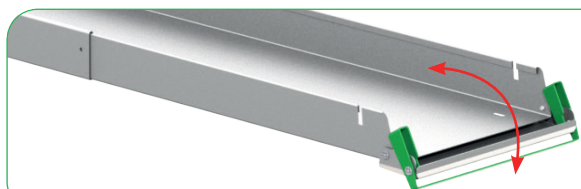

### Etagères télescopiques avec embout rabattable

Prof	Larg	Tapis caoutchouc	Poids	Réf
160	1830-3460	6807	9,3	1813
300	1830-3460	6640	13,5	1815



### Kits de rails coulissants pour étagères

Prof	Haut	⇒	Poids	Réf
313	74	105%	2,5	2860
483	74	105%	3,8	2862

Montez le kit de rail coulissant sur une étagère pour la rendre coulissante. Cela vous permet d'avoir plus d'étagères accessibles dans votre aménagement.



Capacité de charge 40 kg par tiroir.

### Guide d'application

Largeur du rayonnage	Largeur de l'étagère avec le kit de rail coulissant
392 mm	302 mm
694 mm	605 mm
784 mm	694 mm
997 mm	907 mm
1086 mm	997 mm
1176 mm	1086 mm
1299 mm	1210 mm
1389 mm	1299 mm



### Etagère pour câbles

Prof	Larg	Haut	Poids	Réf
300	784	114	3,0	1688
300	Séparateur supplémentaire	100	0,2	1689

Une cloison amovible est incluse. Capacité de charge 30 kg par étagère.



### Echelles Flexi

Prof	Larg	Haut	Info.	Poids	Réf
112	32	1788	2 / set	11,8	1380
112	31	1788	1 / set	4,9	1382

### Fixations d'étagère Flexi

Prof	Larg	Haut	Va avec	Poids	Réf
275	830	83	784	3,1	1308
275	1043	83	997	3,5	1312
275	1222	83	1176	3,9	1316
275	1435	83	1389	4,4	1322
275	1614	83	1568	4,8	

### Pattes de fixation étagère Flexi System

Description	Poids	Réf
étagères 160 mm, 2 pièces	0,6	1340
étagères 300, 400 et 470 mm, 2 pièces	1,4	1342

### Vérins à gaz Flexi

Description	Poids	Réf
Lot de 2	0,1	1386

Les échelles peuvent être coupées à la hauteur souhaitée. La capacité de charge par étagère est 100 kg avec les fixations d'étagères Flexi. Les étagères peuvent être montées dans 4 angles différents lors de l'installation : 0, 4, 8 et 12 degrés.

Rajoutez les étagères de profondeur 300, 400 ou 470 mm, ou s'adapte à toutes les profondeurs.

Utilisez les pattes de fixation étagères Flexi System, 1340 et 1342, si vous voulez combiner les étagères fixes et les étagères rabattables.

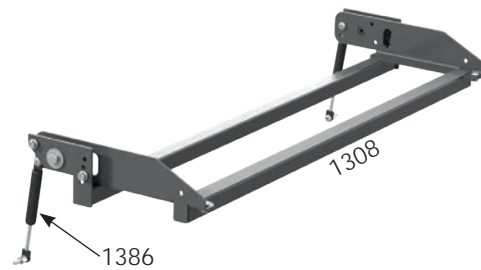

### Etagères sans rebord

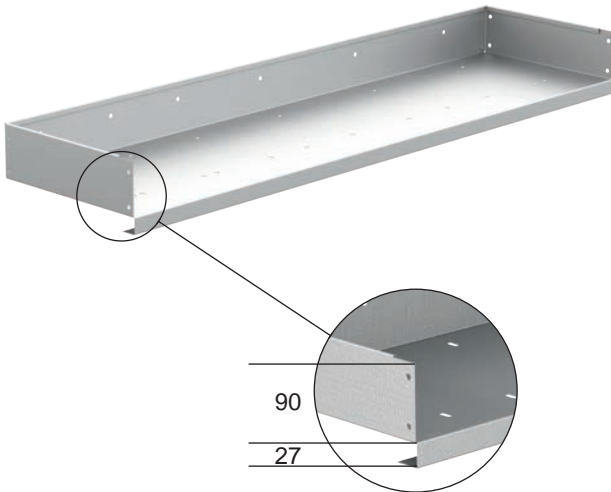

Prof	Larg	Tapis caoutchouc	Poids	Réf
300	605	6604	2,6	3604
300	784	6608	3,2	3608
300	907	6610	3,5	3610
300	997	6612	4,0	3612
300	1176	6616	4,5	3616
470	605	6704	3,7	3704
470	784	6708	4,5	3708
470	907	6710	5,0	3710
470	997	6712	5,5	3712
470	1176	6716	6,3	3716

Capacité de charge 70 kg par étagère.

### Façades rabattables

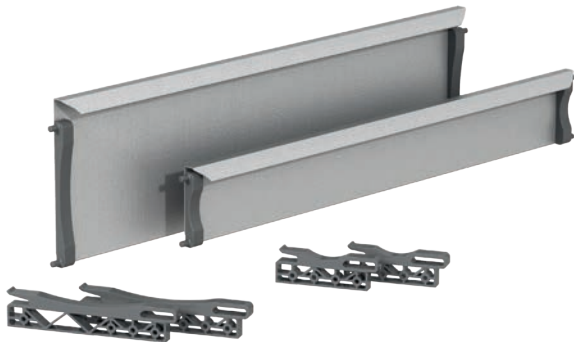

Prof	Larg	Haut	Poids	Réf
38	605	110	0,9	3804
38	605	220	1,5	3805
38	784	110	1,2	3808
38	784	220	1,9	3809
38	907	110	1,3	3810
38	907	220	2,0	3811
38	997	110	1,4	3812
38	997	220	2,3	3813
38	1176	110	1,7	3816
38	1176	220	2,7	3817
38	1210	220	2,5	3819
38	1389	220	2,8	3823
38	1568	220	3,1	3827

Les façades rabattables sont livrées avec des fixations.

### Séparateurs pour étagères sans rebords



Prof	Haut	Poids	Réf
300	110	0,3	1990
300	220	0,5	1992
470	110	0,4	1994
470	220	0,8	1996



## Bacs à bec

Prof	Larg	Haut	Poids	Réf
300	145	154	0,4	3050
300	235	154	0,5	3052
470	145	154	0,5	3055
470	235	154	0,5	3057



## Couvercles transparents pour bacs à bec

Prof	Larg	Pour	Poids	Réf
300	150	3050	0,2	3060
300	240	3052	0,2	3062
470	150	3055	0,2	3065
470	240	3057	0,4	3067



## Séparateurs pour bacs à bec

Larg	Haut	Pour	Réf
140	154	3050 & 3055	3070
230	154	3052 & 3057	3072

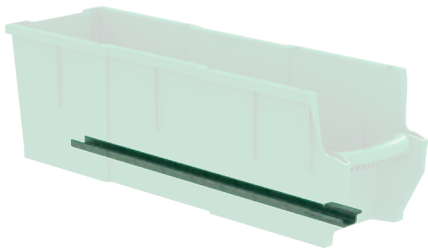

## Fixations pour étagères sans rebord

Prof	Poids	Réf
300	0,1	3081
470	0,2	3082

Les bacs à bec s'enclenchent sur la fixation. En utilisant cette fixation pour vos bacs à bec sur une tablette sans rebord, vous n'avez pas besoin de façade rabattable.

## Guide pour bacs à bec

Largeur étagère	Étagères		Étagères sans rebord avec façade		Étagères sans rebord sans façade	
	145 mm	235 mm	145 mm	235 mm	145 mm	235 mm
302 mm	2					
392 mm	1	1				
605 mm	4		2	1	4	
694 mm	3	1				
784 mm	2	2		3	2	2
907 mm	6		4	1	6	
997 mm	5	1	6		5	1
1086 mm	4	2				
1176 mm	3	3	4	2	3	3
1210 mm		5				
1299 mm	7	1				
1389 mm	6	2				
1512 mm	10					
1568 mm	4	4				
1960 mm	5	5				



## Supports pour bacs à bec

Prof	Larg	Haut	Pour	Poids	Réf
151	161	90	3050	0,5	3085
151	251	90	3052	0,7	3086

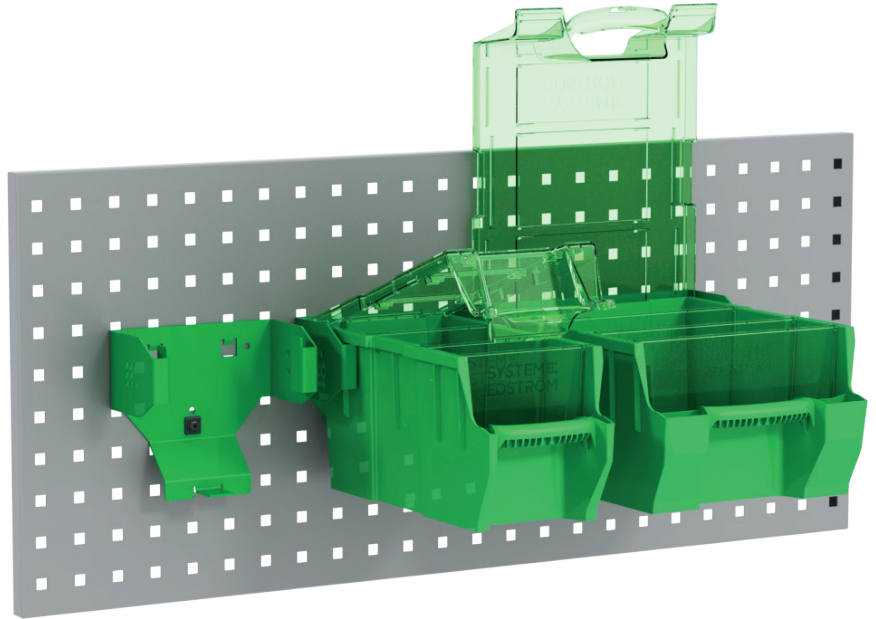
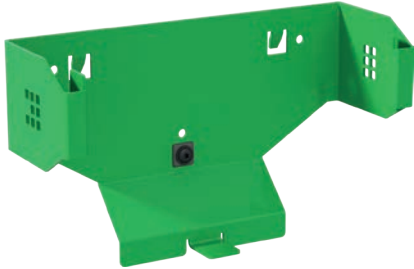

Capacité de charge 2,5 kg.





### Mallette

Prof	Larg	Haut	Poids	Réf
297	354	82	1,6	6302

La mallette est livrée avec un jeu de casiers. Il est possible de rajouter des casiers si besoin.

### Casiers

Prof	Larg	Haut	Réf
40	77	68	6317
81	77	68	6318
163	77	68	6319

Convient également aux box pour panneaux réf 4360 et 4362, page 26.





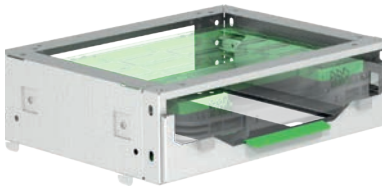

### Compartment pour mallettes

Prof	Larg	Haut	⇔	Poids	Réf
300	392	110	100%	2,5	6300

Le compartiment pour mallette (vendu séparément) est adapté pour installation dans un bloc tiroir.

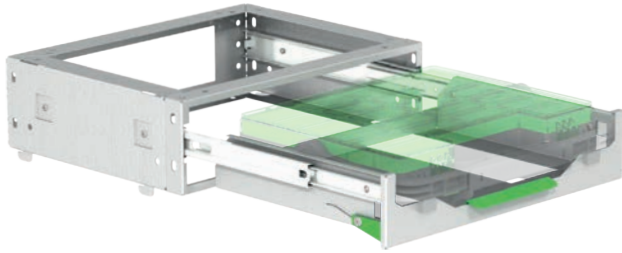

### Support pour mallettes

Prof	Larg	Haut	Poids	Réf
300	392	110	1,7	6301

Lors de l'installation dans un bloc à tiroirs, au moins un cadre d'étagère doit être utilisé pour obtenir une stabilité et une sécurité suffisantes en cas de collision.

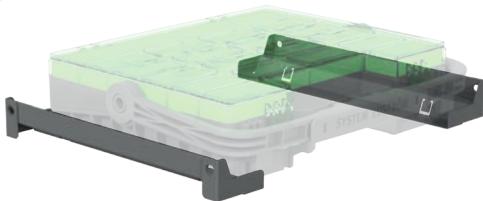
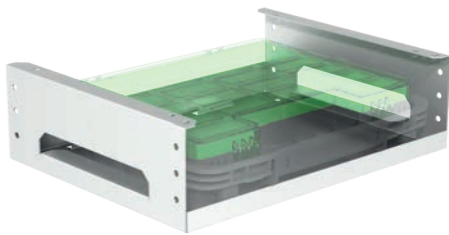

### Rails pour mallettes

Prof	Poids	Réf
300	0,5	6305
470	0,7	6306

Un support simple et facile à monter.

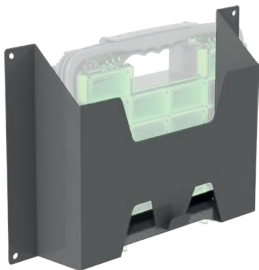

### Support pour mallettes

Prof	Larg	Haut	Poids	Réf
86	565	295	1,4	6307

Le support a été conçu pour s'adapter à nos échelles de montage. Il convient aux échelles de 300 et 470 mm de profondeur.



### Supports pour mallettes / classeurs

Prof	Larg	Haut	Poids	Réf
304	383	299	4,4	6308

Rangement pour quatre mallettes et un classeur maximum.

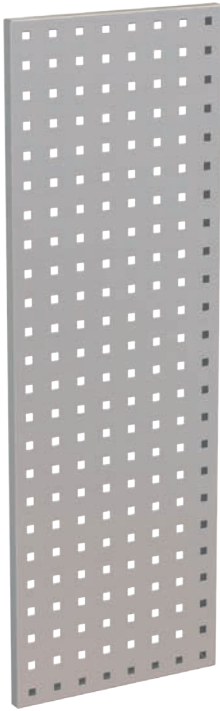

3031

### Panneaux perforés bords tombés

Prof	Épaisseur	Haut	Poids	Réf
150	20	1000	1,6	2178
300	20	670	2,1	2148
300	20	890	2,4	2150
300	20	1000	2,7	2152
300	20	1220	3,3	2154
392	20	890	3,0	2155
470	20	890	3,6	2156
470	20	1000	4,0	2158
470	20	1220	4,8	2160
500	20	1500	6,1	2162
700	20	900	5,2	2164
700	20	1250	6,7	2166
700	20	1480	8,3	2168
846	20	890	6,1	2163
Entretoise			-	3031



### Panneaux perforés coulissants

Prof	Larg	Haut	↔	Poids	Réf
230	1250	700	65%	23,5	T7800
230	1480	700	65%	15,1	T7801
230	1220	470	65%	11,6	T7803

Le panneau perforé coulissant est extensible dans deux directions, et peut supporter une charge de 125 kg.



### Cadre coulissant pour aménagements

Prof	Larg	Haut	↔	Poids	Réf
230	1250	700	65%	17,0	T7805

La hauteur finale est configurable grâce aux pieds et aux fixations supérieures en fonction du besoin et de la place disponible. Le cadre est extensible dans les deux sens. Capacité de charge 140 kg.

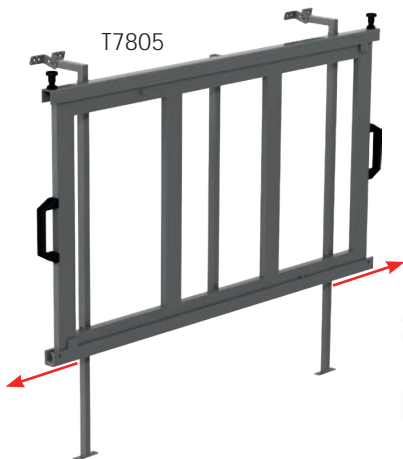

T7806

Poids	Réf
0,5	T7806

### Plateformes coulissantes

Larg	Long	⇒	Haut	Poids	Réf
350	950	87%	75	20,9	8570
350	1300	90%	75	28,1	8571
350	1450	91%	75	30,9	8572
350	1650	92%	75	34,5	8573
700	950	87%	75	26,2	8574
700	1300	90%	75	34,8	8575
700	1450	91%	75	37,5	8576
700	1650	92%	75	41,2	8577
1000	1450	91%	75	43,3	8580

Les plateformes de 300 kg ont une capacité de charge de 300 kg et s'étirent sur 90% de leur longueur.

ATTENTION ! La plateforme est seulement un châssis, c'est à vous de choisir ensuite ce que vous mettez dessus. Le plancher n'est pas fourni.

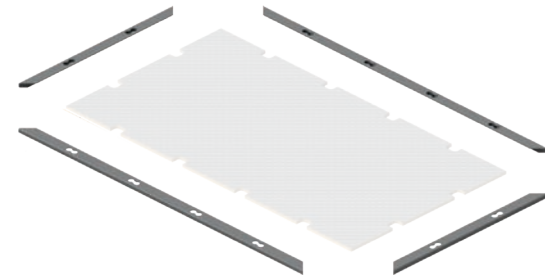
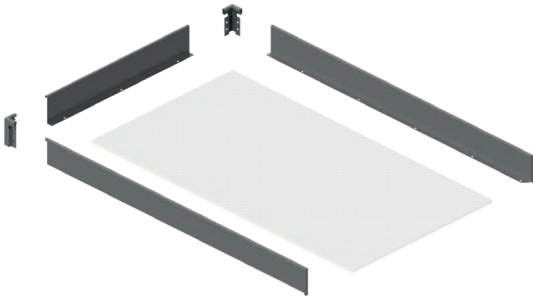

### Cadre

Long	Haut	Poids	Réf
1680	110	6,3	8551

Un set contient 3 rails et 2 équerres d'angle. Vous coupez le rail à la longueur appropriée.

### Rail pour anneaux d'arrimage

Long	Larg	Haut	Poids	Réf
1680	42	18	9,4	5906

Le rail est conçu pour être utilisé avec les points d'ancrage sur ails Aéro. Il est livré en kit de 4 rails que vous coupez à la longueur appropriée.

REMARQUE : vous devez faire des trous dans la plaque pour avoir de la place pour les anneaux d'arrimage.





Nous sommes spécialistes dans  
la création d'ateliers mobiles.



## Rangements pour mallettes à outils

Prof	Information	Poids	Réf
300	Etagère 446 mm	1,9	1686
470	Etagère 392 mm	4,3	1690
300	Rail (Systainer)	0,4	2305
470	Rail (Essve)	1,6	2310
300	Rail (Essve mini.)	1,1	2311
300	Porte-sac PxLxH 309 x 446 x 110 mm	1,9	6309

L'étagère supérieure, 1686, est à utiliser avec le rail 2305 pour un rangement simple des caisses à outils type Systainer.

L'étagère pour mallettes à outils, 1690, s'adapte à un meuble de 470 mm de profondeur et 392 mm de largeur ainsi qu'à des caisses d'outils de taille (l x p 396 mm x 296 mm). REMARQUE ! Nous n'avons pas ce type de caisses à outils dans notre gamme.

Le rail 2310 est conçu pour les caisses à outils Essve et s'adapte avec un meuble de 470 mm de profondeur et 605 mm de largeur.

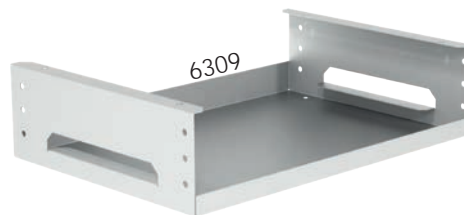
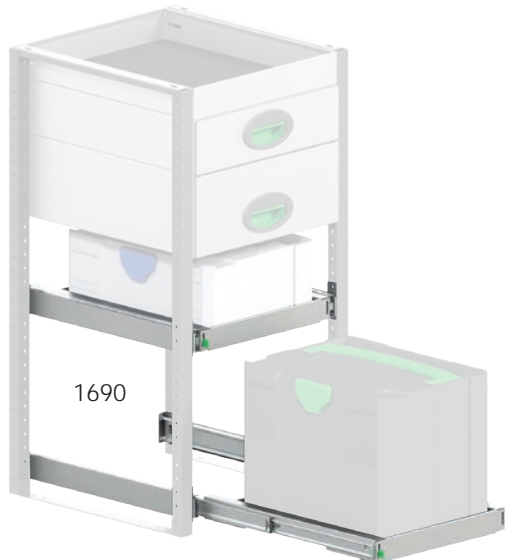
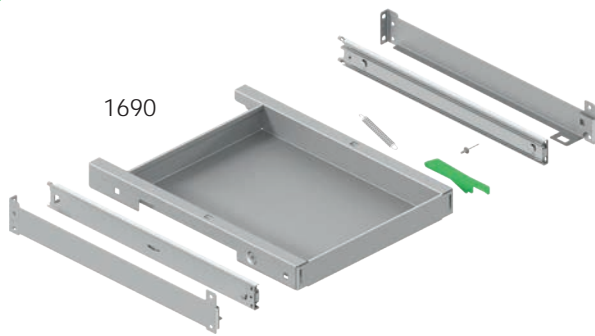

### Support de caisses



Prof	Long	Haut	Poids	Réf
220	1568	195	2,0	2935
-	-	-	0,6	2936

Un outil simple d'utilisation quand vous avez besoin de fixer des caisses à outils et du matériel. Le rail mesure 1 568 mm de longueur mais peut être sectionné à la longueur souhaitée. Rajoutez un bras support (2936) pour une flexibilité maximale.

### Casiers pour outils



Prof	Larg	Haut	Poids	Réf
300	1512	258	16,6	5034
300	1691	258	18,4	5035

Stockage robuste de pelles, de barres de fer et plus.

### Coffre à clef



Prof	Larg	Haut	Poids	Réf
373	197	385	6,7	2920

### Armoire pour bouteilles



Prof	Larg	Haut	Poids	Réf
470	392	605	18,5	2918

Armoire pour bouteilles de gaz avec porte étanche, comprenant un support pour une bouteille et une tablette démontable. Un tuyau de drainage et une fixation pour deux bouteilles sont inclus, mais ne sont pas pré-montés. La porte peut être montée sur la droite ou sur la gauche.

### Armoires



2782

2784

2780

Prof	Larg	Haut	Poids	Réf
470	392	770	19,5	2780
300	302	1155	12,8	2782
470	392	1155	18,7	2784

La porte peut être montée sur la droite ou sur la gauche. La référence 2782 est équipée avec deux crochets et la référence 2784 avec deux crochets et une tringle.



### Étau

Prof	Larg	Haut	Poids	Réf
360	135	140	10,3	5004

L'étau est livré avec des mors pour tubes sur une embase pivotante. Ouverture maximale 140 mm.



### Supports étaux coulissants

Prof	Larg	Haut	⇔	Poids	Réf
1110	170	195	600	9,4	5012
1110	170	80	600	8,9	5013

Le plateau mesure 170 x 158 mm. La protection 2950 (voir ci-dessous) est incluse.



### Supports étaux extensibles

Prof	Larg	Haut	⇔	Poids	Réf
300	1003	73	700	5,5	2730
470	1003	73	700	6,2	2731

Peut être orienté vers la droite ou vers la gauche lors de l'installation. La planche est un panneau sandwich composite revêtu de fibre de verre.

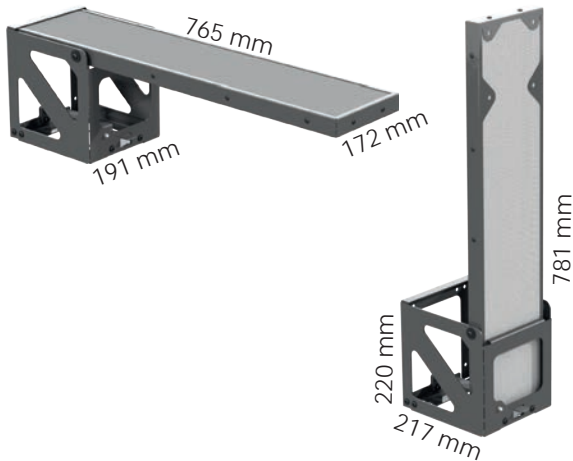

### Support étaux rabattable

Description	Prof	Haut	Poids	Réf
Support	-	-	4,2	2728
Ferrure d'échelle	25	223	0,8	2725
Ferrure d'échelle	25	223	1,2	2726

La planche est un panneau sandwich composite revêtu de fibre de verre.

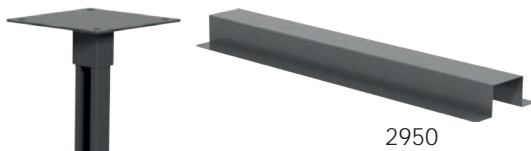
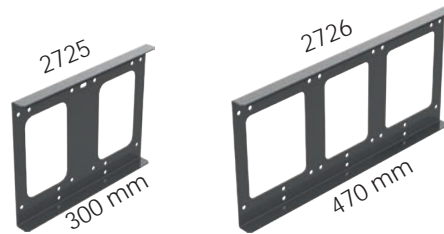

### Accessoires pour supports étaux

Description	Poids	Réf
Protection, incluse dans 5012 et 5013	1,1	2950
Pied support, réglable de 520 – 800 mm	1,9	2954

Le plateau convient aux supports 2724, 5012 et 5013. Le plateau est pratique lorsqu'il faut passer au-dessus d'un seuil.



2954



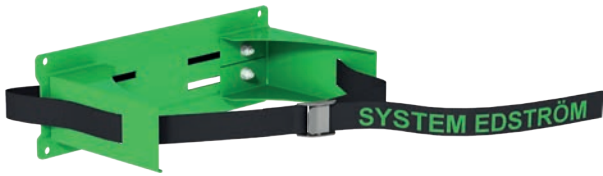

### Support bouteille réglable

Prof	Larg	Haut	Bouteille Ø	Poids	Réf
150	300	97	< 300	0,9	2910

Gaz de pétrole liquéfié P6 et extincteurs (les bouteilles de 320 mm de diamètre peuvent être entreposées après modification).



### Support bouteille simple

Prof	Larg	Haut	Bouteille Ø	Poids	Réf
70	300	200	< 300	0,8	2912

Gaz de pétrole liquéfié P6 et extincteurs.



### Support bouteille double

Prof	Larg	Haut	Bouteille Ø	Poids	Réf
95	300	200	145	1,3	2913

5 kg acétylène et oxygène.



### Support bouteille plancher

Prof	Larg	Haut	Poids	Réf
300	306	500	6,3	2914

Gaz de pétrole liquéfié P11 ou 5 kg acétylène et oxygène. Le support pour deux bouteilles est inclus.

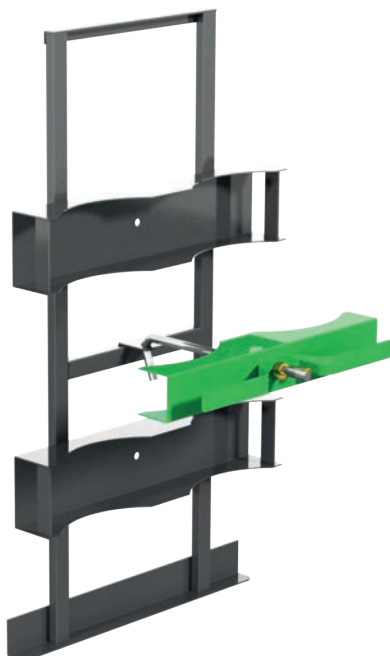

### Support bouteille mural

Prof	Larg	Haut	Bouteille Ø	Poids	Réf
300	450	820	205	5,8	2916

Acétylène et oxygène (AGA A21 et O20 ou équivalent).

## Box pour Panneaux

Prof	Larg	Haut	Poids	Réf
82	200	80	0,5	4360
62	100	64	0,1	4361
82	285	102	0,8	4362
122	455	122	1,5	4364
153	179	575	3,0	4370

De nombreux bacs répondent à (presque) tous les problèmes de rangement que vous rencontrez. Nos petits casiers, page 16, conviennent aux modèles 4360 et 4362, parfaits pour ranger les objets de cette taille.

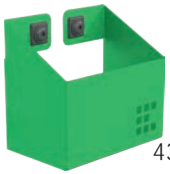

4361

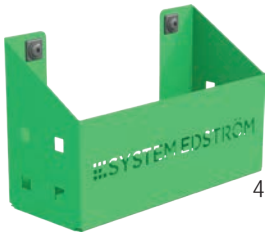

4360



4362

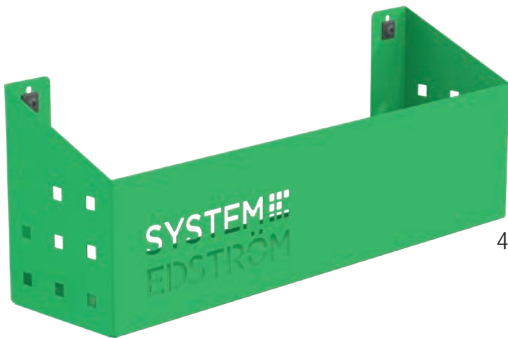

4364



4370

## Supports tuyeau / câble

Prof	Larg	Haut	Poids	Réf
79	267	168	0,5	4077
135	110	85	0,3	4080



4077

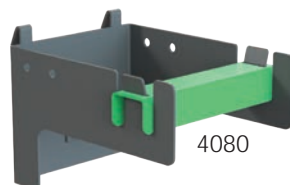

4080



## Supports de dossiers



4368



4359

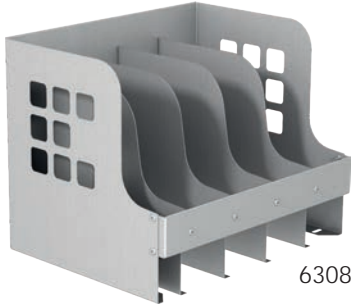

6308

Prof	Larg	Haut	Poids	Réf
21/31	65	79	-	4359
34/69	231	210	0,6	4368
304	383	299	4,4	6308

Tous vos documents ne sont pas en version numérique. Avec le 6308 vous pouvez ranger vos catalogues, brochures, etc. Ce produit se fixe sur une étagère. Pour les cartes de visite la solution est le 4359 qui prend place sur vos panneaux perforés.

## Poignée



Prof	Larg	Haut	Ø	Poids	Réf
77	30	275	27	0,2	4390

La poignée se monte sur une échelle de montage ou directement sur le châssis de votre véhicule.

## Etablis

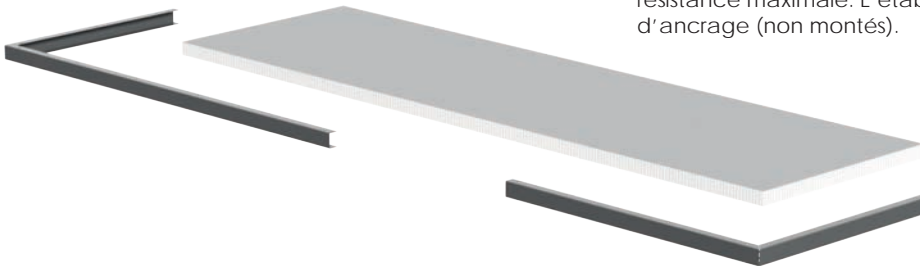
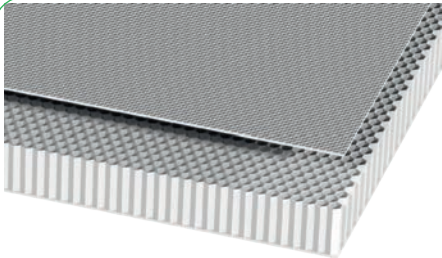

Prof	Larg	Epaisseur	Poids	Réf
492	1300	30	6,4	6052
492	1700	30	8,3	6054
492	2100	30	10,1	6056
Ecrou à serrer			-	7185

L'établi est un panneau sandwich composite constitué d'une structure en nid d'abeilles, revêtu des deux côtés de fibre de verre pour une résistance maximale. L'établi est fourni avec un cadre et des vis d'ancrage (non montés).





Crochet universel

Prof	Larg	Haut	Réf
50	50	88	4355

Vendu en lot de deux pièces.



Crochet universel

Prof	Larg	Haut	Réf
85	80	100	4356

Vendu à l'unité



Crochet universel

Prof	Larg	Haut	Réf
61	83	55	4357

Vendu à l'unité



Crochet de biais

Prof	Larg	Haut	Réf
111	40	48	4340

Vendu à l'unité



Crochet 300

Prof	Larg	Haut	Réf
31	295	40	2706

Vendu à l'unité



Crochet 470

Prof	Larg	Haut	Réf
31	465	40	2708

Vendu à l'unité



Support visseuse

Prof	Larg	Haut	Réf
72	80	140	4380

Vendu à l'unité



Support batteries

Prof	Larg	Haut	Réf
63	91	103	4381

Vendu à l'unité

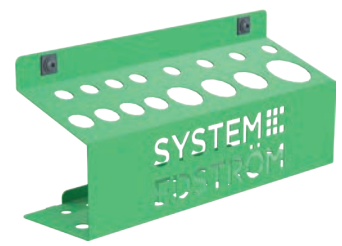

Support outils

Prof	Larg	Haut	Réf
81	285	150	4375

Vendu à l'unité



Support tube

Prof	Larg	Haut	Réf
90	286	150	4348

Vendu à l'unité



Support tube

Prof	Larg	Haut	Réf
66	194	123	4349

Vendu à l'unité



Crochet pour vaporisateur

Prof	Larg	Haut	Réf
72	75	125	4351

Vendu à l'unité



Support tube

Prof	Larg	Haut	Réf
65	75	88	4352

Vendu à l'unité



Support tube

Prof	Larg	Haut	Réf
77	76	190	4358

Vendu à l'unité



Rampe de fixation support d'outils

Prof	Larg	Haut	Réf
37	440	29	4354

Vendu à l'unité

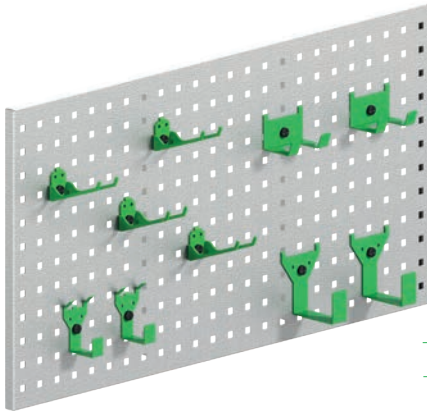

Ensemble porte-outils

Nombre de pièces	Réf
10 + 10	F11004



Insert pour immobilisation d'accessoires

Réf
5686

Vendu à l'unité



Crochet circulaire

Ø	Réf
60	4314
80	4315

Vendu par lot de cinq



Pince à caoutchouc

Ø	Réf
25	4325
38	4326

Vendu par lot de cinq



Pince à documents

Larg	Réf
60	4330

Vendu par lot de cinq

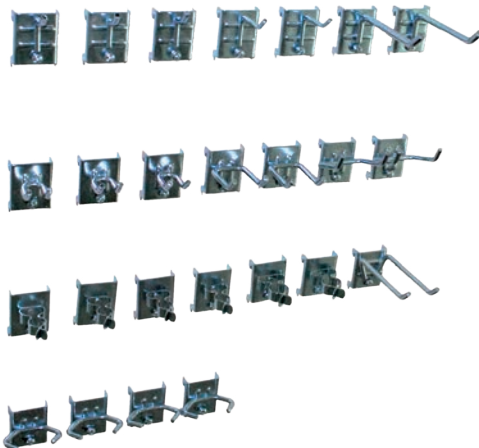

Ensemble porte-outils

Nombre de pièces	Réf
25	4319

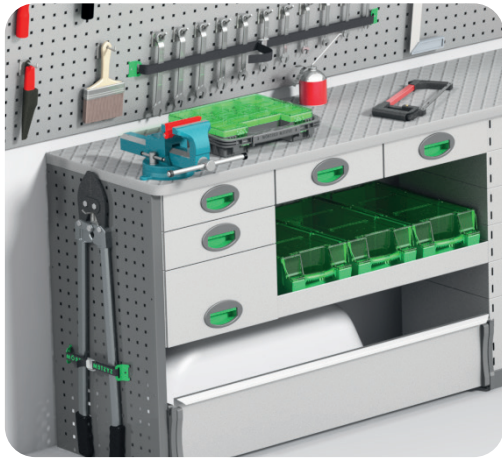

### Sangle pour panneaux perforés

Description	Larg	Réf
Sangle nylon de 1200 mm	25	4365
Sangle élastique de 1000 mm	25	4366

Les supports se fixent sur les panneaux perforés.

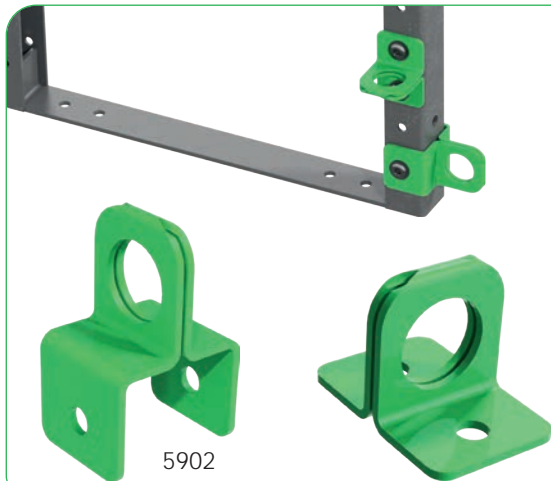

### Anneaux d'arrimage

Prof	Larg	Haut	Ø	Réf
36	58	30	20	5902
46	32	30	20	5903

Se montent sur une échelle de montage, et conçus pour maintenir une petite charge en place. Vendus par lot de deux.



### Sangle nylon avec moulinet

Long	Larg	Réf
4000	30	5107



### Sangle nylon en deux parties

Long	Larg	Réf
2520	25	5117



### Sangle nylon

Long	Larg	Réf
2500	25	5118



5098



5099

### Anneaux d'arrimage

Réf
5098
5099



5124



5122

5125

5121

### Sangles caoutchouc

Long	Réf
-	Fermeture / sangle caoutchouc
285	5122
Mètre linéaire	Rouleau de 10 mètres
285	5124
	5125

## Kit d'arrimage



SYSTEM EDSTRÖM

F11005



5170

### Description

Kit de sangles avec support  
Kit de sangles

### Réf

F11005  
5170

## Premiers soins



F11007

### Description

Kit de premiers soins avec support  
Trousse de premiers soins  
Solution de rinçage oculaire

### Réf

F11007  
5075  
5076



5075



5076

## Distributeur papier



5084



5083



4070

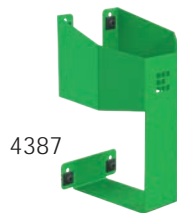

4387

### Description

Distributeur papier P x L x H 205 x 319 x 141 mm  
Support lingettes humides  
Fixation magnétique pour réf 5084  
Distributeur papier avec du papier  
Papier pour 5084

### Réf

4070  
4387  
5083  
5084  
5086



## Extincteurs

### Description

2 kg, poudre  
4 kg, poudre  
6 kg, poudre

### Réf

5055  
5056  
5057

Fixation incluse avec les extincteurs



## Poubelle rabattable

### Prof Larg Haut

300 278 87

### Réf

4385



## Jerricane d'eau

### Description

Support jerricane  
Jerricane d'eau 10 L

### Réf

2976  
2977

Le jerricane et son support sont vendus séparément.

## Rails Aéro

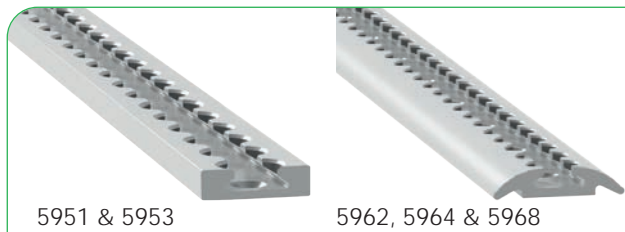

5951 & 5953

5962, 5964 & 5968



5970



5900

5901

Long	Poids	Réf
295	0,2	5951
465	0,2	5953
1000	0,8	5962
1500	1,2	5964
3000 > 6	2,5	5968
Embout pour 5962, 5964 et 5968	-	5970

## Points d'ancrage sur rails Aéro

Description	Poids	Réf
Anneau aluminium rond	0,0	5900
Anneau plastique droit	0,1	5901

## Fixation pour rail Aéro

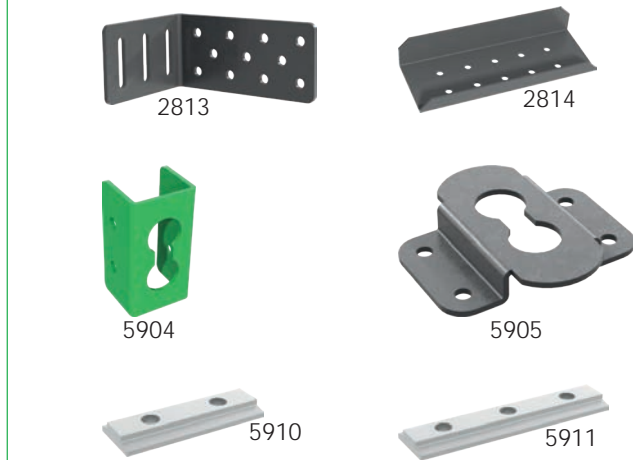

2813

2814

5904

5905

5910

5911

Description	Poids	Réf
Patte de fixation 53 x 80 x 112 mm	0,2	2813
Patte de fixation pour socles 175 x 66 x 15/32 mm	0,3	2814
Fixation pour échelle de montage	-	5904
Fixation pour plancher bois	-	5905
Écrou en T 2 x M6	-	5910
Écrou en T 3 x M6	-	5911
Vis de fixation M8 x 25 avec écrou	-	5913
Fixation crampon	0,3	5915



5913

5915

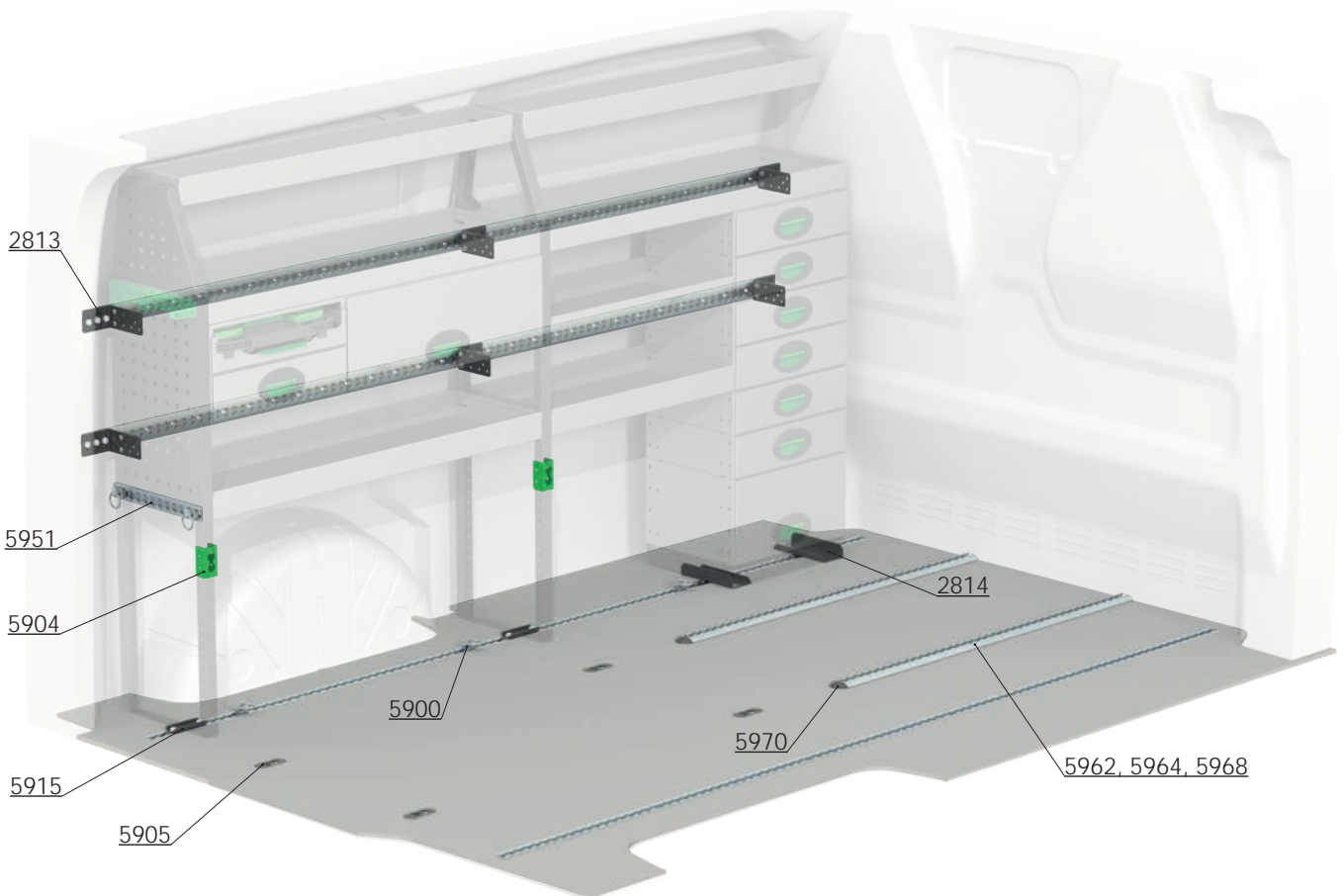

2813

5951

5904

5915

5905

5900

5970

2814

5962, 5964, 5968



## Sangles pour rails Aéro

Description	Long	Poids	Réf
Kit de sangles Aéro	500/2500 x2	0,7	5172
Sangles pour rails Aéro	200/ 700	0,1	5931
Sangles pour rails Aéro	200/1200	0,1	5933
Sangles pour rails Aéro	200/2200	0,2	5935
Sangles pour rails Aéro avec cliquet	500/2500	0,3	5940
Barre de blocage	1100-1660	2,6	5993
Barre de blocage	1600-2160	3,5	5996
Kit de sangles avec support	500/2500 x2	1,2	F11006



5931 - 5935



5940



5172



5993 & 5996



F11006

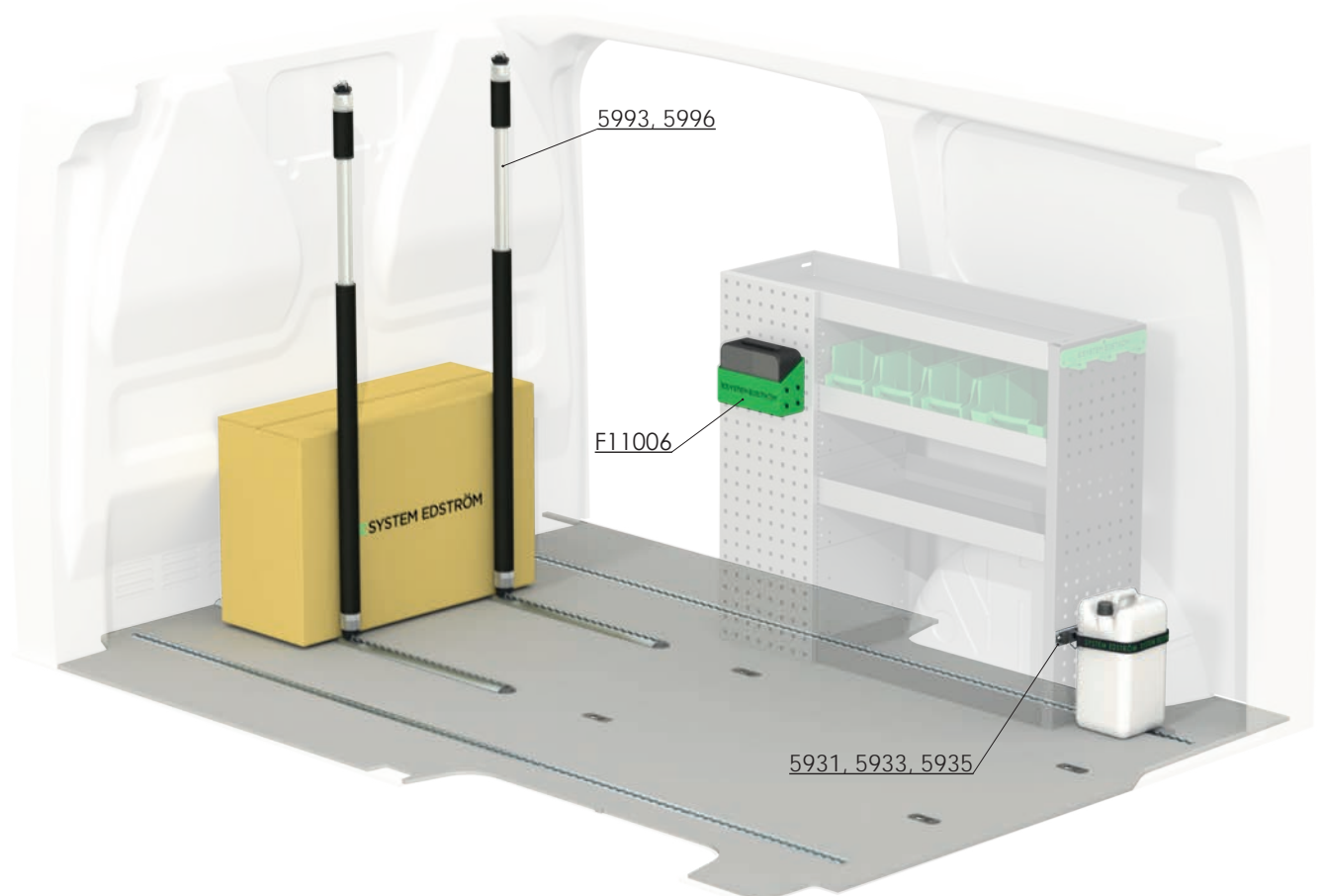

5993, 5996

F11006

5931, 5933, 5935



### Fourreau pour tuyau

Long	Larg	Haut	Poids	Réf
3030	122	123	13,9	8469

Un fourreau pour tuyau ouvrable des deux côtés avec des embouts verrouillables.



### Support échelle intérieure

Long	Poids	Réf
2400	5,5	T8900

Rangez votre échelle sous le pavillon. Tirez-la facilement vers les portes arrière d'un simple geste. Le rail en aluminium est livré en deux parties avec une pièce de jonction.



### CarLock

Description	Réf
1 serrure	5489
2 serrures	5490
3 serrures	5491

Un système de verrouillage supplémentaire pour votre espace de chargement afin d'éviter les mauvaises surprises, vous ferez peut-être même fuir complètement les voleurs. Le système est monté à l'intérieur du véhicule utilitaire sans être visible, et des autocollants indiquant que vous avez un verrou supplémentaire monté sont inclus. Le système se compose de 2 à 3 canons de serrures anticorrosion, (une pour chaque porte), avec un piston de verrouillage en acier inoxydable de 17 mm. Vous choisissez si vous voulez verrouiller avec une télécommande ou avoir un verrouillage automatique lorsque vous vous éloignez du véhicule. Classe 3 approuvée par l'Association suédoise de protection contre le vol.

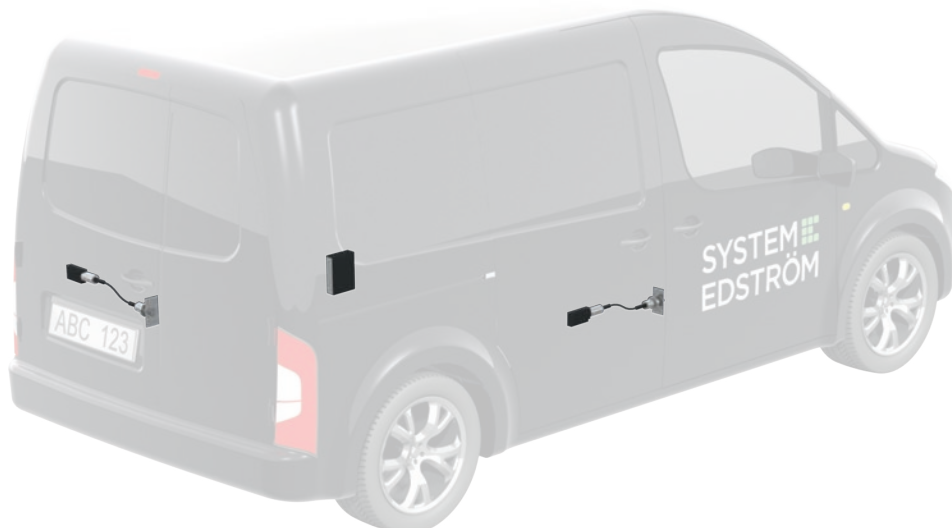

## Eclairage



Description	Long	Watt	Réf
12/24V, 30 led	500	7,2	5815
Kit éclairage, 2 rampes		14,4	F8320
Kit éclairage, 3 rampes		21,6	F8321
Kit éclairage, 4 rampes		28,8	F8322
Kit éclairage, 5 rampes		36,0	F8323
Kit éclairage, 6 rampes		43,2	F8324

Les leds sont vendues par lot de deux. Dimensions L x H 12 x 7 mm, 510-600 lm, 6000-700 K (blanc froid). Chaque kit comprend les leds référence 5815, des câbles, des fusibles et un interrupteur.

## Onduleur Pure Sinus Power



Prof	Larg	Haut	Watt	Poids	Réf
230	142	65	600	1,0	5450

Information :

- Voltage à l'entrée : 12V
- Plage de voltage à l'entrée : 10 - 15V
- Consommation électrique, sans charge : 0,5A
- Efficacité : >90%
- Voltage à la sortie : 230V, 50Hz
- Vraie courbe sinusoïdale
- Port de sortie USB intégré : 5V, 0,5A

## Tapis caoutchouc



Prof	Larg	Poids	Réf
1400	*	5,6	5204
156	*	0,2	6599
298	*	0,4	6699
404	*	0,5	6399
468	*	0,8	6799

Vendu au mètre (un rouleau complet mesure 10 mètres).

## Couleur



Information	Réf
Gris foncé, spray	9007
Gris clair, spray	9014
Vert Edström, spray	9015



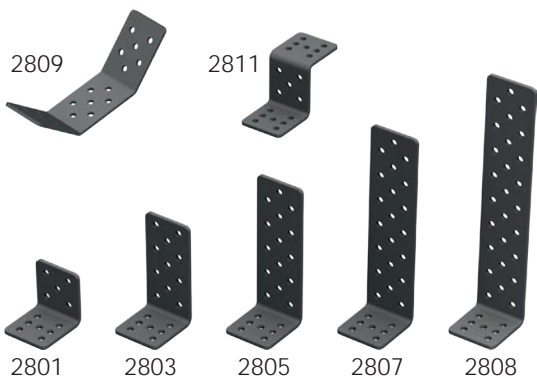

### Pattes de fixation

Larg	Dimensions	Réf
53	58 x 58	2801
53	58 x 112	2803
53	58 x 154	2805
53	58 x 209	2807
53	58 x 264	2808
53	80:87:80	2809
53	58:64:58	2811



### Cornières

Long	Dimensions	Poids	Réf
200	26 x 54	0,3	2081
295	50 x 30	0,3	2810
460	50 x 30	0,5	2812
2000	50 x 30 (pack de 5)	12,3	2816
1568	50 x 30	2,0	2817
1220		0,9	7388

2081 est une patte multifonction qui peut être utilisée, par exemple, pour assembler deux échelles montées l'une sur l'autre ou prolonger en hauteur une échelle sectionnée.

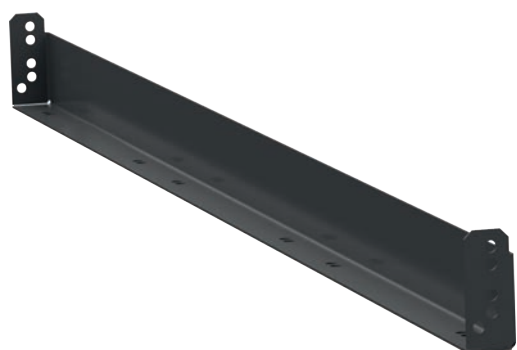

### Cornière support de rail

Long	Dimensions	Poids	Réf
605	55 x 30	0,6	2818
694	55 x 30	0,7	2819
784	55 x 30	0,8	2820
907	55 x 30	0,9	2822
997	55 x 30	1,0	2824
1086	55 x 30	1,1	2825
1176	55 x 30	1,2	2826
1210	55 x 30	1,2	2827
1389	55 x 30	1,4	2828
1568	55 x 30	1,6	2829



### Supports pour étagères

Prof	Haut	Poids	Réf
160		0,3	1840
300		0,5	1842
	260-410 mm	0,9	1844
	235-410 mm	0,6	2830



### Plaque couvrante pour tiroirs longs

Prof	Haut	Poids	Réf
470	30	0,2	2088

Masquez l'espace qui apparaît parfois entre le haut du tiroir et l'échelle de montage.

## Kits de montage



Information	Conditionnement	Réf
Kit de montage 1	146	5501
Kit de montage 2	238	5502
Kit de montage pour échelle flexi	22	5509
Pour étaux et support étaux	57	5510
Kit de montage pour double plancher	93	T5310

## Écrou à insert taraudé



Information	Lot	Réf
Écrou d'insert M6 x 9 mm	1000	7180
Écrou d'insert M6 x 12 mm	1000	7181
Outil pour écrou d'insert		7182

## Vis et écrous



Ø	Long	Lot	Réf
M6	10	1000	5600
M6	12	1000	5611
M6	16	500	5612
M6	20	500	5614
M6	25	500	5616
M6	30	500	5618
M6	35	500	5620
M6	50	100	5624
M6	Vis	1000	5640
M6	Rondelle Ø 22	200	5642
M6	Écrou à frapper		7172
M8	16		7113
M8	20		7114
M8	30		7115
M8	35		7116
M8	40		7117
M8	50		7118
M8	60		7119
M8	Vis		7122
M8	Rondelle Ø 28		7123
M8	Écrou à frapper		7173

## Rivets



Ø	Long		Lot	Réf
4,8	10	Acier		5670
4,8	10	Alu	500	5672
4,8	14	Acier		5650
4,8	21	Acier		5652
4,8	30	Acier		5654
6,4	15	Acier	1500	5660
6,4	18	Acier	1500	5661
6,4	22	Acier	1000	5662
6,4	30	Acier	1000	5664
6,4	35	Acier	500	5665
6,4	40	Alu/Acier	1000	5666

## Sommaire

Accessoires pour supports étaux	24	Panneaux perforés pour réhausses pour échelles	5
Anneaux d'arrimage	30	Panneaux perforés pour tiroirs longs	9
Armoire pour bouteilles	23	Pattes de fixation	36
Armoires	23	Pattes de fixation étagère Flexi System	12
Bacs à bec	14	Pied support pour échelles de montage	4
Barres de verrouillage	9	Pince à caoutchouc	29
Box pour Panneaux	26	Pince à documents	29
Cadre	19	Plaque couvrante pour tiroirs longs	36
Cadre coulissant pour aménagements	18	Plateformes coulissantes	19
CarLock	34	Poignée	27
Casiers	16	Points d'ancrage sur rails Aéro	32
Casiers pour outils	23	Poubelle rabattable	31
Casiers pour tiroirs	7	Premiers soins	31
Coffre à clef	23	Rail pour anneaux d'arrimage	19
Compartiment pour mallettes	17	Rails Aéro	32
Cornières	36	Rails pour mallettes	17
Cornière support de rail	36	Rampe de fixation support d'outils	29
Couleur	35	Rangements pour mallettes à outils	22
Couvercles	7	Réhausses pour échelles de montage	4
Couvercles transparents pour bacs à bec	14	Rivets	37
Crochet	28	Sangle nylon	30
Crochet circulaire	29	Sangles caoutchouc	30
Crochet de biais	28	Sangles pour rails Aéro	33
Crochet pour vaporisateur	28	Séparateurs d'étagères	10
Crochet universel	28	Séparateurs pour bacs à bec	14
Distributeur papier	31	Séparateurs pour étagères sans rebords	13
Echelles de montage	4	Séparateurs pour tiroirs longs	9
Echelles Flexi	12	Socles	7
Eclairage	35	Support batteries	28
Ecrou à insert taraudé	37	Support bouteille	25
Ensemble porte-outils	29	Support de caisses	23
Etablis	27	Support échelle intérieure	34
Etagère pour câbles	11	Support étaux rabattable	24
Etagères	10	Support outils	28
Etagères sans rebord	13	Support pour mallettes	17
Etagères télescopiques avec embout rabattable	11	Supports de dossiers	27
Etau	24	Supports étaux coulissants	24
Extincteurs	31	Supports étaux extensibles	24
Façades rabattables	13	Supports pour bacs à bec	15
Fixation pour rail Aéro	32	Supports pour étagères	36
Fixations d'étagère Flexi	12	Supports pour mallettes / classeurs	17
Fixations pour étagères sans rebord	14	Supports supérieurs d'échelle de montage	4
Fourreau pour tuyau	34	Supports tuyeau / câble	26
Insert pour immobilisation d'accessoires	29	Support tube	28
Jerricane d'eau	31	Support tube	29
Kit d'arrimage	31	Support visseuse	28
Kits de montage	37	Tablettes pour tiroirs longs	9
Kits de rails coulissants pour étagères	11	Tapis caoutchouc	35
Mallette	16	Tapis caoutchouc pour tiroirs longs	9
Mousses de tiroirs	7	Tiroirs	6
Onduleur Pure Sinus Power	35	Tiroirs longs	8
Panneaux perforés bords tombés	18	Vérins à gaz Flexi	12
Panneaux perforés coulissants	18	Vis et écrous	37
Panneaux perforés plats	5		

# INFORMATIONS



## GÉNÉRALES

System Edström Bilinredningar AB est certifié selon la norme ISO 9001:2015 pour assurer notre qualité administrative et pour garantir une haute sécurité d'approvisionnement.

Tous les matériaux de base constituant les produits System Edström sont recyclables à 100 %.

Nous sommes certifiés ISO 14001.



## RAPPEL UTILISATEUR

En choisissant un aménagement System Edström pour votre véhicule utilitaire, vous venez de faire le premier pas, le plus important, pour rendre votre utilitaire plus sûr et plus fonctionnel. Dès maintenant, c'est à vous d'assurer la sécurité et la fonctionnalité de votre lieu de travail.

Avertissement :

En tant que conducteur vous êtes responsable de la sécurité de votre chargement. Veuillez à tout mettre en œuvre pour ne mettre personne en danger.

Respectez la charge maximale du véhicule !



## SÉCURITÉ

Nous effectuons des crash-tests en permanence sur nos produits chez RISE Research Institute of Sweden AB. Les tests sont réalisés selon les méthodes d'essai INRS NS 286 en vigueur pour les aménagements de véhicules utilitaires.

D'autres types de tests sont également effectués dans des instituts de tests, par exemple des tests de vibration qui simulent plusieurs années d'utilisation sur route. Nous réalisons aussi nos propres tests de contraintes mécaniques, pour vérifier entre autres la résistance de nos produits d'arrimage.

Pour plus d'informations sur notre entreprise et nos produits, veuillez consulter notre site [www.systemedstrom.com](http://www.systemedstrom.com)



Concevez votre propre aménagement de véhicule utilitaire.



Scannez ce code pour plus d'informations sur les prix.



GARANTIE



SECURITÉ



QUALITÉ

# SYSTEM EDSTRÖM

SYSTEM EDSTRÖM BILINREDNINGAR AB  
Raseborgsgatan 11  
164 74 Kista  
Suède

CONTACT

Tél : +33 1 70 06 04 31  
france@edstrom.se